

型号: GC-ZN2133GQ/GC-ZN2143GQ

电子坐便器安装使用说明书

Gobo

深圳市成洁厨卫有限公司

深圳市罗湖区笋岗街道田心社区宝安北路3008号宝能中心C栋8层8A05

客服专线: 4008-520-630 www.gobo.com.cn

制造厂商: 高宝厨卫(浙江)有限公司

地址: 浙江省金华市磐安工业园月牙路9号



官网二维码



微信二维码

- 感谢您对本公司产品的厚爱! 安装前, 请先阅读此说明书, 阅读后请妥善保管, 以备日后查用。
- 本手册的最终解释权归本公司所有, 如有变更, 恕不另行通知。

安全注意事项	02
各部位名称	06
安装方法	12
功能介绍	19
清洗方法	25
维护管理与故障排除	28
技术参数与产品规格	32
产品保修卡	35

此页所示内容为有关用户安全的注意事项。为了防止发生人身伤害或财产损失，请仔细阅读安全警告及注意事项，正确使用本产品。



请务必仔细阅读此页事项

■ 此文中的标示图及含义如下



警告

请使用者务必严格遵守说明书中注意事项。
如果电源软线损坏或本产品出现故障时，必须由专业人员进行维修，严禁自行拆卸本产品。



注意

如果忽略此标示，有可能发生人身伤害或财产损失。
身体、感知、智力能力缺陷或经验和常识缺乏的人(包括儿童)在使用本产品时需有人陪同，或关闭电源当普通马桶使用。对于由可拆卸软管组件链接水源器具，必须更换为新的软管组件，旧软管组件不能重复利用。

■ 此下为标示图



"禁止"事项



一般禁止



禁止火种



禁止拆卸



禁止浸水



禁止用湿手触摸



"强制"执行



必须实施



接地线



请务必遵守以下安全事项



本产品属于电器类产品,请勿置于易被淋水或湿度高的地方,在浴室使用时,请安装换气装备,使浴室保持良好的空气流通。

*有可能会引发火灾或触电



请确认本产品的电源插座一定为220V/50Hz。插座安装位置请务必距离地面0.4M以上,尽量离浴缸及喷淋装置远一点。

*如不按下列要求配备,有可能会引发火灾或触电



为防止漏电、触电,请务必接好地线。

*如不接好,有可能会引发火灾或触电

*如果没有接地条件,请委托电器专业人员安装后使用。



请使用可以负荷1650W以上的插座

*如不按下列要求配备,有可能会引发火灾或触电



如果电源线损坏,为了避免危险,必须由制造商、其维修部或类似部门的专业人员更换。

*操作不当,有可能会引发火灾或触电



请使用随本机附带的新软管组件,旧软管组件不能重复使用。

*有可能会出现故障



在浴室使用时,请确认电源插头已使用防水罩或类似装置遮住。

*如未进行防水处理,有可能会引发火灾或触电

安全注意事项

安全注意事项



禁止自行拆卸、修理或改造产品，否则可能会引起故障。

*有可能会引发火灾或触电
*须由专业人员修理本产品



请勿将水或洗涤剂浇于产品本体或电源插上，否则可能会引起触电或故障。

*有可能会引发火灾或触电



请勿用湿手插拔电源插头,可能会触电。

*用湿手触摸电源插座，有可能会触电



请不要在同一个电源插座上使用多个插头。

*请勿中途接电线或使用延长线,会导致发热造成火灾及触电的发生



请勿损坏电源线或便座链接线。

(勿拉扯/加工/加热/强行弯曲/拉拽/勿将重物置于电源线及便座连接线上)

*无视损坏继续使用，可能会引发火灾、触电短路 *如电源线损坏，需由专业人员维修



请勿使用松脱不稳的电源插座。

*有可能会引发火灾或触电



请勿继续使用出现故障的产品。

*如故障情况下继续使用,可能会引发火灾、触电事故，应及时联系本公司或维修人员维修
*产品发生故障内容、漏水、裂纹和开裂，出现异常声音、气味、冒烟、发热、坐便器堵塞等问题
请拔出电源插座，关闭进水角阀，停止进水



请勿使用除自来水以外的水源,并确认水源是洁净的。

*有可能会引起皮肤发炎等问题



请勿将燃烧的烟头或其它燃烧物体放在产品附近或丢进卫生座。

*有可能会引发火灾

安全注意事项

安全注意事项



请勿用手或物件挡住/放入暖风出口。

*可能会引发烫伤、触电、火灾、烧毁
*儿童及老人使用时，请十分注意



严禁踩踏本产品座盖，座圈及其它器件，不要放置重物，严禁儿童玩耍本产品。

*可能会使产品开裂、本体散架掉落、人员受伤
*座便器破损、可能导致室内浸水，产品故障



保养时，请使用被稀释的厨房用洗涤剂(中性)，请勿使用下列产品。
勿使用厕所用洗涤剂、住宅用洗涤剂、汽油、香蕉水、去污粉及尼龙刷子

*可能会损伤塑料、使之变形形成裂纹造成人身伤害 *可能会损坏水管、导致漏水



在打开进水角阀的状态下，不得拆除进水过滤网或过滤器。

*可能会引起漏水
*过滤器到期请及时更换，否则会引起故障



请勿使用座便器冲洗除大、小便以外的东西。

*否则可能会导致便座堵塞，污水外溢



请勿扭曲、破坏进水软管可能会引起漏水。

*可能会导致漏水、不供水



携带心脏起搏器的患者请勿使用本产品。

*有可能产生电磁干扰，导致起搏器功能受损而引起生命危险



请勿用力翻关座盖和座圈。

*有可能会出现故障



在产品安装完毕，连接好水管并打开水阀之前，请不要接通本产品电源。

*如果违反会导致火灾或出现故障

各部位名称

各部位名称

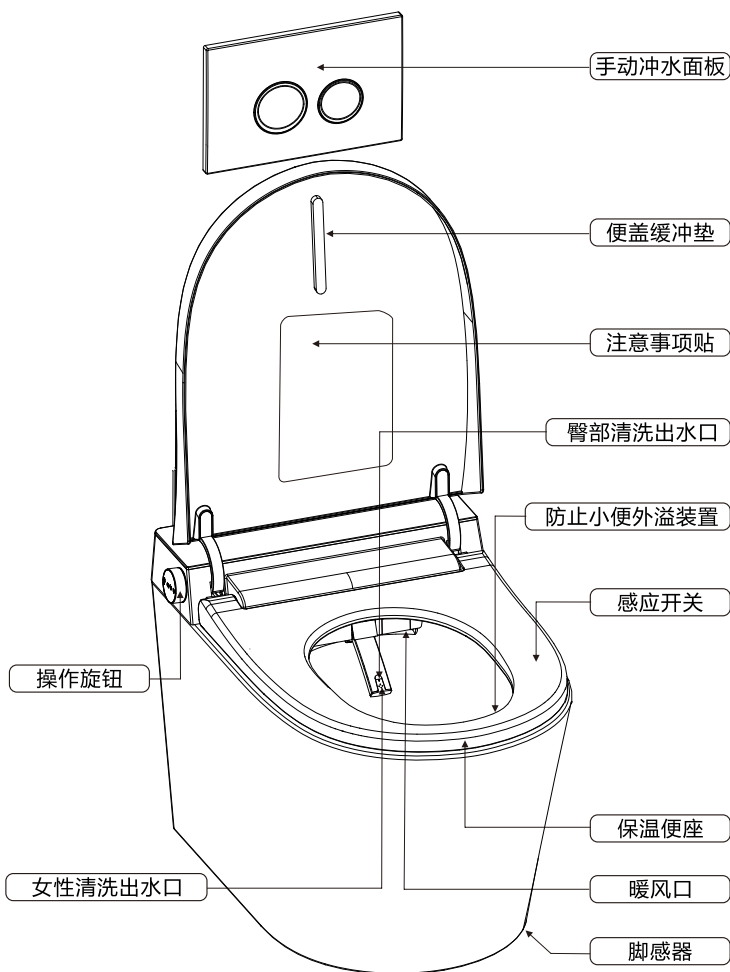

各部位名称

操作面板介绍

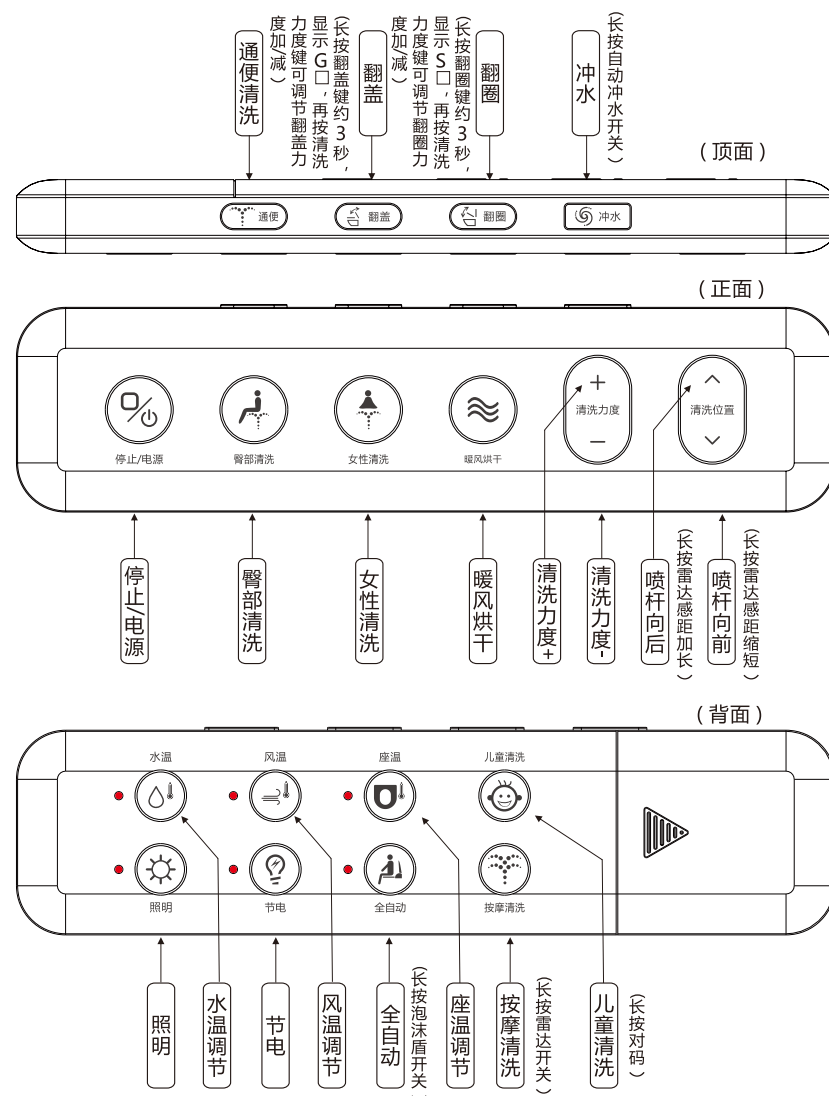

遥控A

(以实物为准)

对码说明

- 1、断开插头电源
- 2、长按儿童清洗功能，直至遥控器所有指示灯点亮
- 3、打开整机电源，等喷杆复位后，按遥控器任意键，听到马桶盖蜂鸣器响声，表示对码完成

隐藏功能

括号内长按按键的为遥控隐藏功能

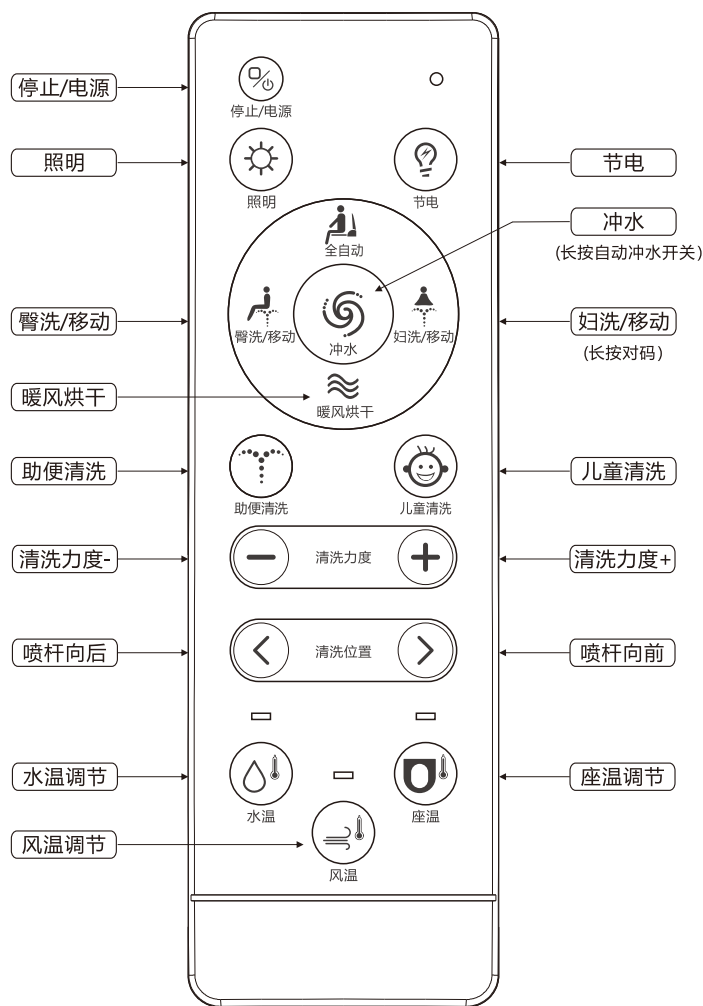

遥控B

(以实物为准)

对码说明

- 1、断开插头电源
- 2、长按妇洗/移动功能，直至遥控器所有指示灯为红色
- 3、打开整机电源，等喷杆复位后，按遥控器任意键，听到马桶盖蜂鸣器响声，表示对码完成

隐藏功能

括号内长按按键的为遥控隐藏功能

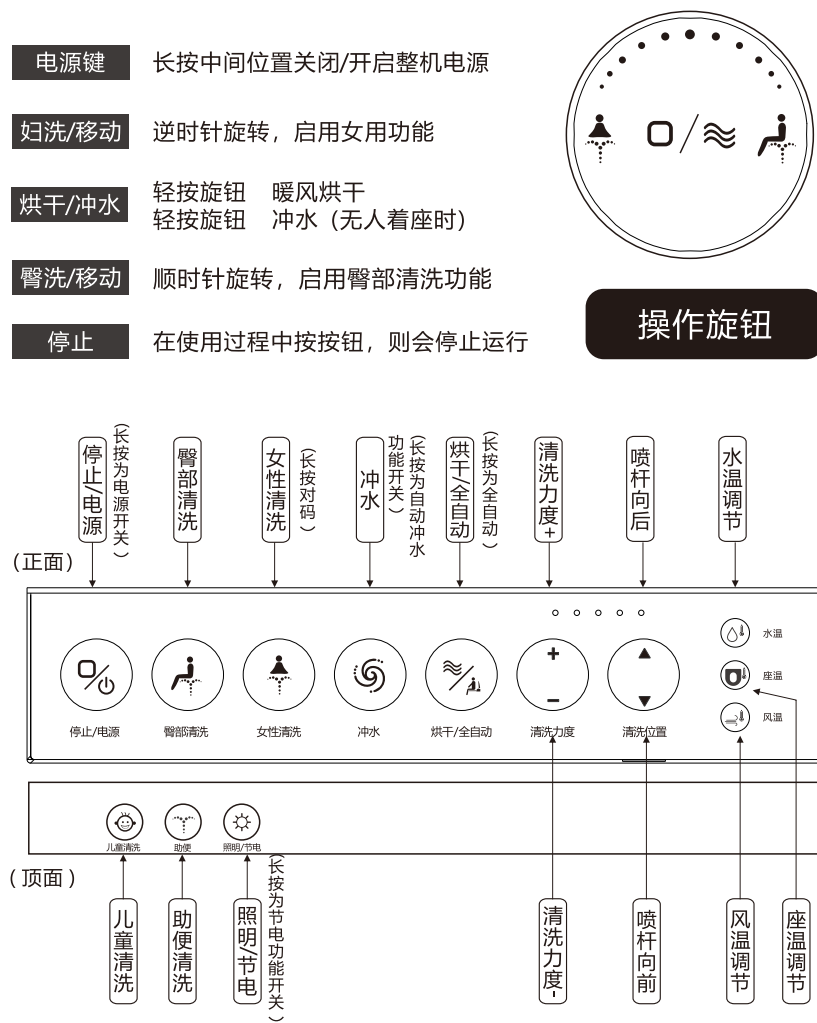

遥控C

(以实物为准)

对码说明

- 1、断开插头电源
- 2、长按女性清洗功能，直至遥控器所有指示灯闪烁
- 3、打开整机电源，等喷杆复位后，按遥控器任意键，听到马桶盖蜂鸣器响声，表示对码完成

隐藏功能

括号内长按按键的为遥控隐藏功能

各部位名称

各部位名称

电源键 长按中间位置关闭/开启整机电源

妇洗/移动 逆时针旋转，启用女用功能

烘干/冲水 轻按旋钮 暖风烘干
轻按旋钮 冲水（无人着座时）

臀洗/移动 顺时针旋转，启用臀部清洗功能

蓝牙 带此标志可连接手机小程序

停止 在使用过程中按按钮，则会停止运行

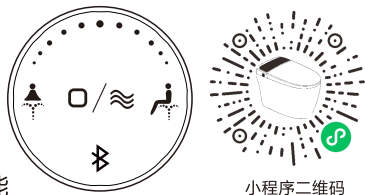

小程序二维码

操作旋钮

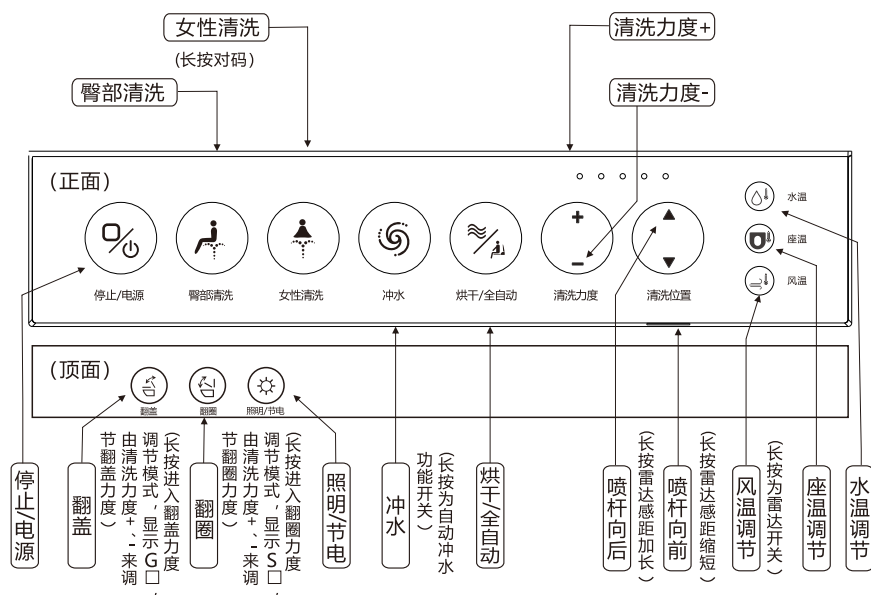

遥控D

(以实物为准)

对码说明

- 1、断开插头电源
- 2、长按女性清洗功能，直至遥控器所有指示灯闪烁
- 3、打开整机电源，等喷杆复位后，按遥控器任意键，听到马桶盖蜂鸣器响声，表示对码完成

隐藏功能

括号内长按按键的为遥控隐藏功能

更换遥控电池

更换电池

当电池快用完时，遥控器指示灯变淡或灭

一般情况下，遥控器指示灯是明亮的。

附带电池主要用于检查安装时的运行状况，所以使用寿命可能会很短。

按下列要领更换电池

电池的正负极必须与遥控器上的标志一致。

新电池和旧电池不能混合使用。

请使用碱性电池。

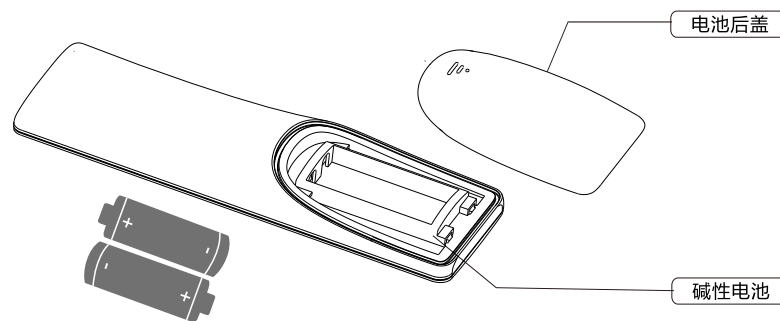

遥控器电池区后盖打开，换上新的电池(两节1.5V的7号碱性电池)。

注：具体遥控器以所购实物为准

1 安装方法

壁挂马桶安装示意图 (从此处承接隐藏式水箱安装步骤)

01 将排污管、螺栓、冲水管、面板固定在墙体对应位置。

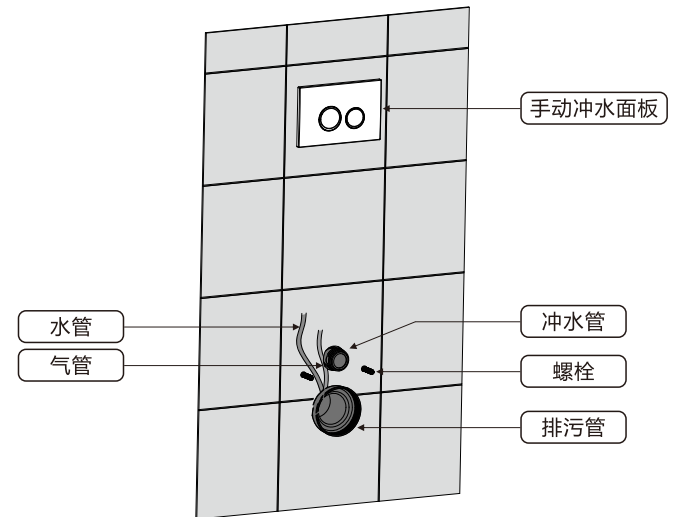

02 拆上盖 用手托住底部将马桶盖向上抬起。

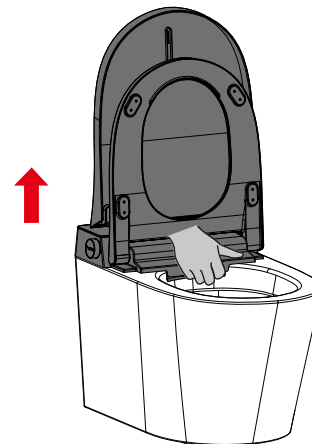

智能盖板安装示意图

03 粘上静音垫，撕下背面覆膜，对准其位置粘贴于马桶背面。

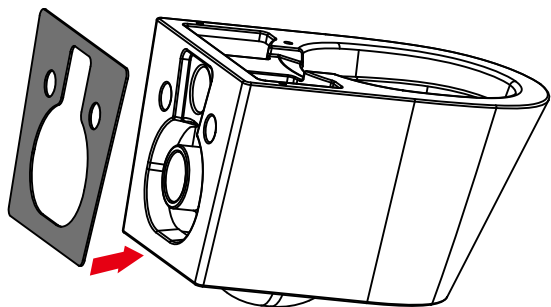

04 按下图①②③④步骤顺序把管道杂质冲干净。

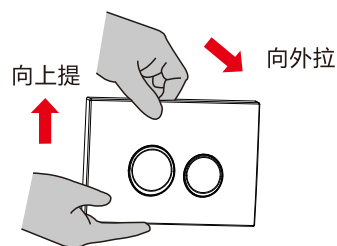

① 打开面板盒

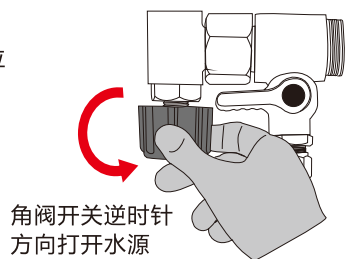

角阀开关逆时针方向打开水源

② 打开角阀开关

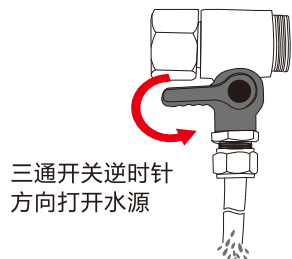

三通开关逆时针方向打开水源

③ 打开三通开关排污水

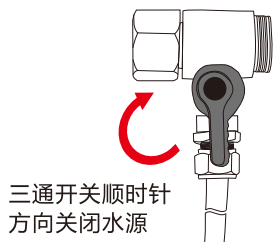

三通开关顺时针方向关闭水源

④ 顺时针关闭三通开关

壁挂马桶安装示意图

05 固定马桶 将马桶固定在相应位置。

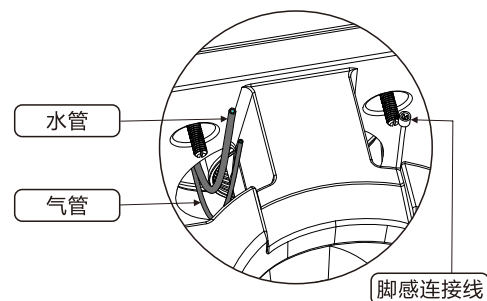
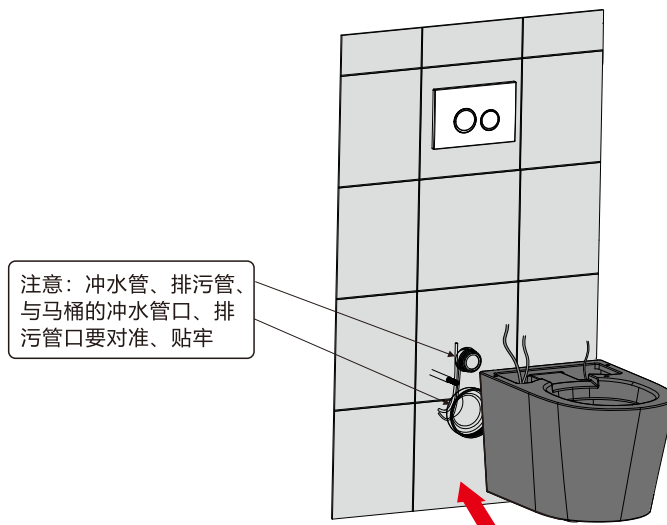

1. 将水管、气管从马桶后部穿过
2. 对准冲水管口、排污管口
3. 对准固定螺栓
4. 用力推进马桶

智能盖板安装示意图

06 确认马桶左右，前后水平后，然后按第7步安装。

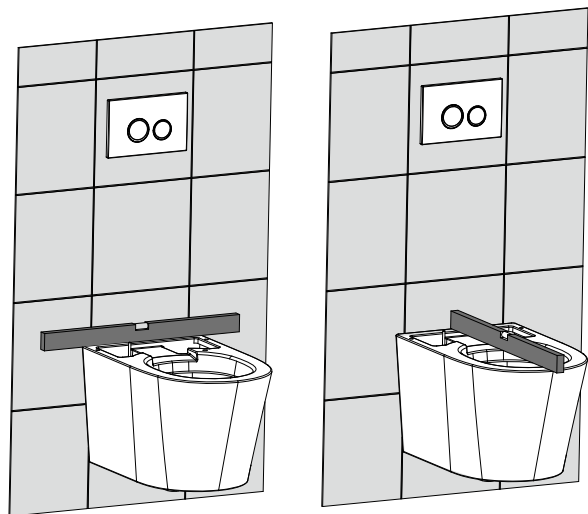

07 将塑料垫片、金属垫片、螺母、装饰盖等配件依次安装。

注意：安装完成后，手动试冲水，检查冲水管、排污管连接处，没有渗水漏水现象表示安装成功

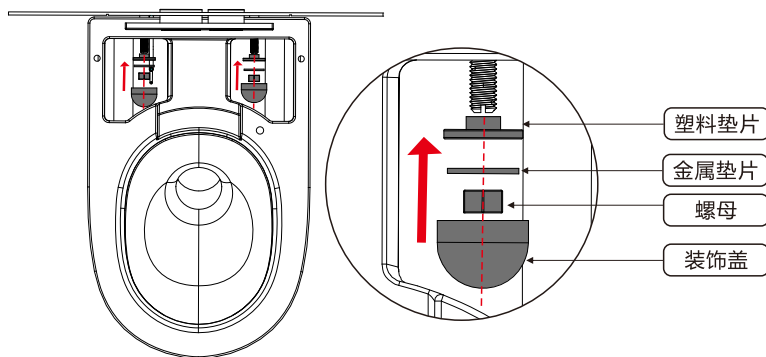

智能盖板安装示意图

08 连接气管、过滤棒、水管、脚感连接线。

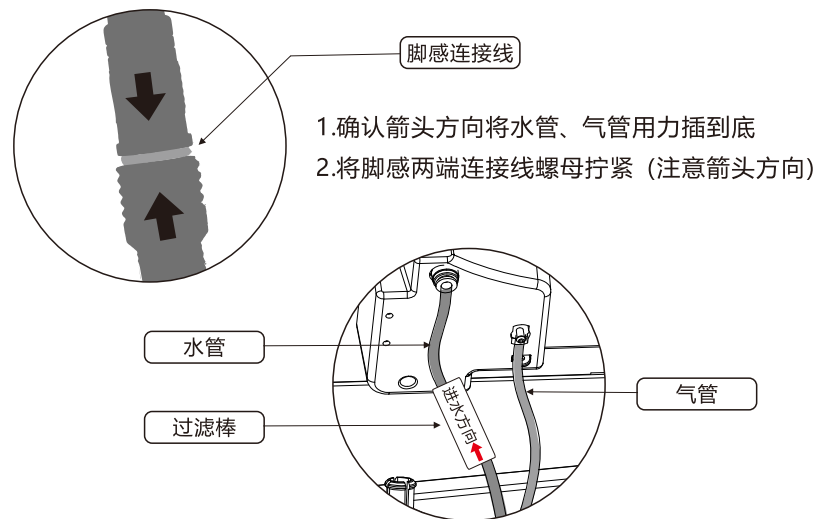
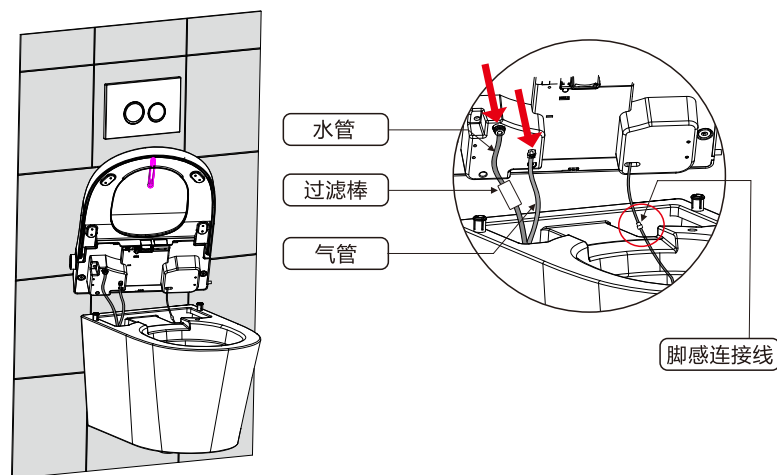

壁挂马桶安装示意图

09 摆放好安装位置后其安装完成。

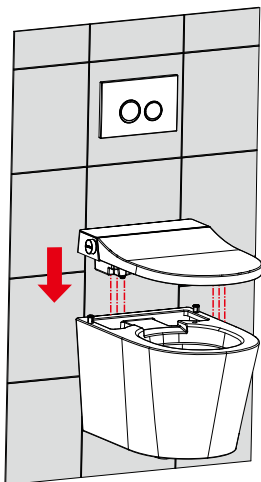

1. 确认马桶固定完好
2. 确认两根管一根线连接完好
3. 固定扣对准马桶盖固定孔
4. 用力按下

10 将智能马桶盖安装在马桶上，完成安装。

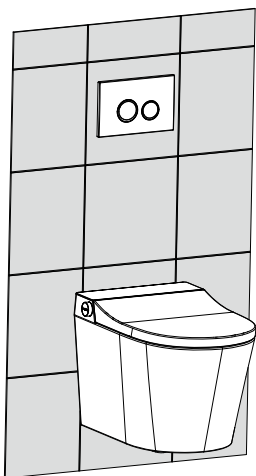

2

功能介绍

具体功能以实物为准，由于产品升级等原因造成功能上的差异，本公司不另外通知，望见谅

臀部清洗/移动



按此按钮，运行臀部移动清洗，约90秒会自动停止，运行时再按此键，喷头为固定位置清洗，运行过程中按水压调节按钮调节冲洗水势的强弱。

女性专用清洗/移动



按此按钮，运行女性移动清洗，约90秒会自动停止，运行时再按此键，喷头为固定位置清洗，运行过程中按水压调节按钮调节冲洗水势的强弱。

暖风烘干



按此按钮则启动暖风烘干功能，约5分钟会自动停止。运行中按“风温”按钮风温会从高-常（共六档）逐渐变化，可根据自己喜好调节。

冲水



冲水：按此按钮，会运行马桶自动冲水功能。（长按此按键，为自动冲水功能的开关）

通便



按此按钮为通便功能，喷杆伸出，臀部清洗出水口出水，水压为高档，水流细且急。使用过程中可按【停止】键停止运行。

翻盖



按此按钮，会打开或关闭盖板。
(长按翻盖键约3秒，显示G□，再按清洗力度键+、-来调节翻盖力度)

翻圈



按此按钮，会打开或关闭座圈。
(长按翻圈键约3秒，显示S□，再按清洗力度键+、-来调节翻圈力度)

水温



水温调节键，水温分为：常温—高温（约39度），五档循环，可根据喜好进行调节。

风温



风温调节键，风温分为：常温—高温（约55度），五档循环，可根据喜好进行调节。

座温



座温调节键，座温分为：常温—高温（约38度），五档循环，可根据喜好进行调节。

注：带久坐提醒功能，即着座15分钟后机器会发出报警声，以提示使用者离座。

向前\向后



此二键为喷杆前后调节键，喷杆伸出时为原始中档，在使用清洗的过程中按“向前”喷杆可在原始位置向前调节；按“向后”可在原始位置向后调节，前后各2档可调。

(长按喷杆向后按键为雷达感距加长)
(长按喷杆向前按键为雷达感距缩短)

清洗强度



按此按钮可根据个人爱好，在清洗时可调冲水水势强弱变化，五档可调（低-高，五档）。

按摩清洗



在臀部/女性清洗时再按此键会启动按摩功能，柔和气泡水流（强、弱）移动清洗。

备注：使用此功能前必须选一种清洗模式例如“臀部清洗”或“女性清洗”。
(长按此按键为雷达开关)

儿童清洗



按此按钮,则运行清洗、移动清洗、暖风烘干,水压强度为二档,烘干温度为二档。
为儿童方便使用,其可**座圈感应**关地进行操作。

(长按此按键为对码)

全自动



自动：按此按钮,会运行自动清洗功能，以移动清洗 - 烘干为顺序自动运行。

(长按此按键为泡沫盾开关)

照明



按此按钮，为夜间照明灯开/关键。

节电



无人着座时按下此键为节能功能，最大限度节电，8小时后自动恢复原设置。

停止/电源



在使用过程中按停止按钮，则会停止运行。从取暖座便器起身时，也会自动停止。

在使用清洗或烘干时为停止功能
长按为电源开关功能

壁挂马桶试运行

- 01 向上托住面板底部，向外拉面板顶部，取下面板，然后逆时针打开水源开关，便盖开始供水。

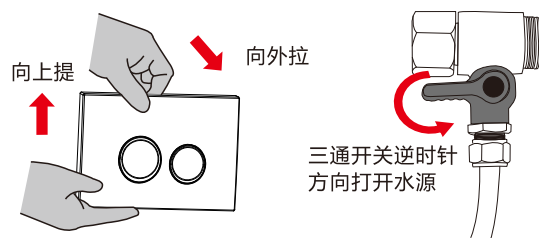

- 02 电源插头连接220V电压的插座。

将电源插头插入交流电220伏特的插座中，稍等片刻等智能马桶程序读取完毕。

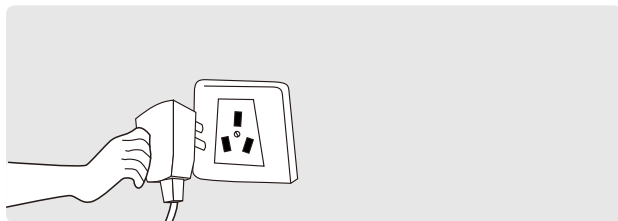

- 03 入座智能马桶，人体感应启动，按功能介绍去试用各个功能是否正常。

(注：如果人体皮肤不接触感应区域，机器不会正常运转,儿童功能除外)



3

清洗方法

清洗方法

清洗方法

喷头清洗方法

- 01 无人着座时，旋转侧面按钮喷杆伸出，进行喷管或喷头清洗。

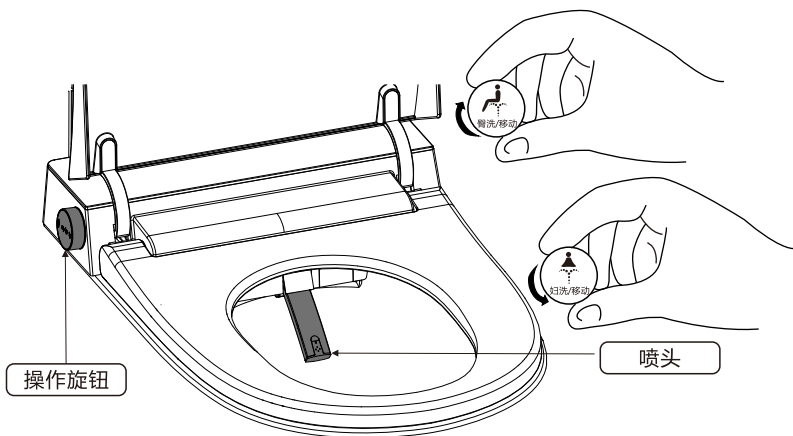

- 02 拔掉喷头(上下方向捏住塑料部分，往外拉)，须用牙刷或柔软的布进行清扫，清扫结束后将喷头装回原位置，反方向旋转按钮，将喷杆退回原位。

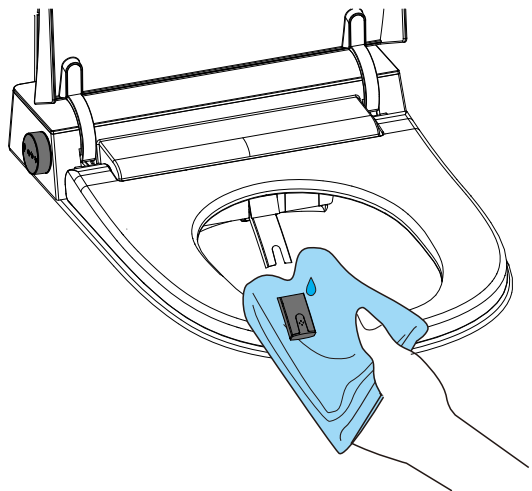

- 03 注意：请勿在喷头拔出的状态下复位，会造成故障。

更换过滤棒方法

更换过滤棒方法

更换过滤棒方法

- 01 用力向上向外打开冲水面板盒。
- 02 顺时针关闭三通开关关闭水源。
- 03 拆上盖 用手托住底部将马桶盖向上抬起。
(注意：水管、气管、连接线不要扯坏)
- 04 用力将过滤棒上的卡环按到底，拔下管子（两头同样操作），过滤棒拔下后，更换新的过滤棒。
- 05 打开水源，检查气管、水管连接线，确认连接完好后，装回冲水面板和马桶盖。

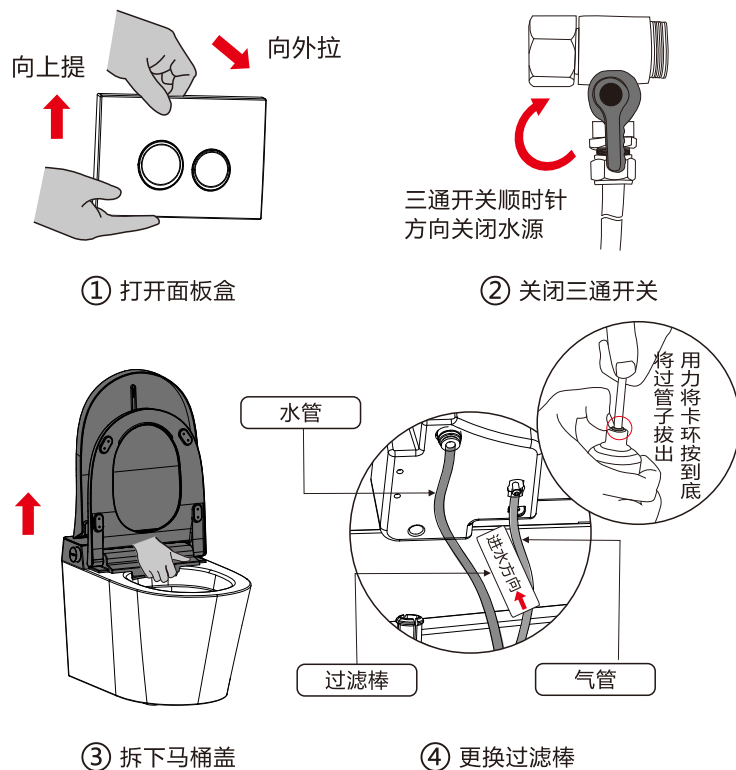

4

维护管理与故障排除

日常清洁与保养

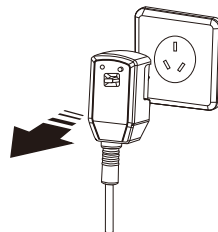

断开电源

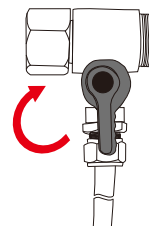
三通开关顺时针
方向关闭水源

注意

对产品进行清洁维护前，
请务必切断智能马桶的
电源与水源。

洁身器、陶瓷清洁

智能马桶清洁

表面要用海绵或使用软质湿润的布拧干后擦洗，必要时可用布沾些厨房用的中性清洁剂擦拭后，再用湿布擦洗。

*由于是电器产品，为防止进水，切勿直接用水冲洗，清洁完毕后务必用软布擦干。

*清洁马桶盖时，请不要使用氯系洗涤剂、酸性洗涤剂、稀释剂、轻质汽油、或化学品等擦拭，也不要使用杀虫剂、芳香剂、除臭剂等。

陶瓷清洁

使用软质湿润的布拧干后擦洗，当马桶污垢严重时，可适当使用中性和专用洗涤剂清洁污垢，但必须用清水清洗干净并擦干马桶。

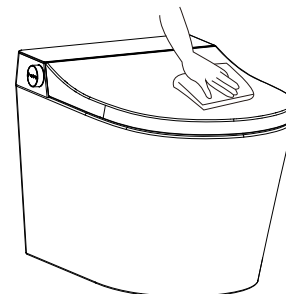

注意

*清洁完毕后放回本机到马桶时，务必注意进水管，水管，气管，脚感连接线等不要折住，否则会造成不能正常使用或损坏

申请维修前确认事项

症状	检查方法	解决方法
完全不启动	是否停电或电源插座未连接	请确认插入电源插头 确认插头开关已打开 灯常亮
		请拔出电源插头重新插入
冲洗不出水或出水不畅	过滤棒是否堵塞	更换过滤棒
	是否停水或供水阀关闭	检查水源开启供水阀
	供水过滤网是否堵塞	请清洗过滤网
	喷头是否有水垢堵塞	请用牙刷清洗喷头
漏水	供水管连接部分是否插紧	请将供水管连接部分插紧
水温、座圈凉	水温座圈温度是否调至常温	请重新调整温度

机型故障显示说明

序号	故障显示	故障原因	故障反馈
1	E3	即热模块水温异常	水温不可调
2	E8	即热模块连接故障	水温不可调
3	E1	座温异常	座温不可调
4	E5	风机异常	断电后可解除
备注：以上任何故障出现时，除座温异常（E1）可自动恢复，其它异常情况需断电重启。			

5

技术参数及产品规格

技术参数		220V ~ 50Hz 整机最大功率:1650W 额定功率: 1200W (测试条件: 进水温度为15±1°C, 环境温度20±5°C)
供水	方式	直接与自来水管连接
	使用压力	最小压力0.05Mpa-最大压力0.75Mpa
清洗装置	臀部清洗水量	0.68L/min(Max)
	女用清洗水量	0.71L/min(Max)
	温度调节	常温-高温(约39°C)
	加热功率	1600W(最大)
	安全装置	温控开关, 水温传感器, 温度保险丝
座圈加热装置	温度调节	常温-高温(约38°C)
	加热功率	35W (最大)
	安全装置	温控开关、温度保险丝、座温传感器
暖风烘干装置	温度调节	常温-高温(约55°C)
	加热功率	200W (最大)
	安全装置	温控开关、温度保险丝
其他安全装置	漏电保护器	
电源线长度	1.5m	
执行标准	GB4706.1-2005 GB4706.53-2008	

电子电气有害物质限制指示表

部件名称	有害物质					
	铅 (Pb)	汞 (Hg)	镉 (Cd)	六价铬 (Cr) (VI)	多溴联苯 (PBB)	多溴二苯醚 (PBDE)
电源线	×	○	○	○	○	○
电路板	×	○	○	○	○	○
着座传感器	×	○	○	○	○	○
温度传感器	×	○	○	○	○	○
伸缩杆	×	○	○	○	○	○
出水接地片	×	○	○	○	○	○
电机组件	×	○	○	○	○	○
三通组件	×	○	○	○	○	○
进水软管	×	○	○	○	○	○
膨胀螺栓	×	○	○	○	○	○
温度保护器	○	○	×	○	○	○
过滤器	×	○	○	×	○	○
角阀	×	○	○	○	○	○
稳压组件	×	○	○	○	○	○
四通组件	×	○	○	○	○	○

○：表示该有害物质在该部件所有均质材料中的含量均在GB/T 26572规定的限量要求以下。
 ×：表示该有害物质至少在该部件的某一均质材料中的含量超出GB/T 26572规定的限量要求。



产品保修卡

环境保护使用期限

此标志中的年数，是基于SJ/T 11364-2014【电子电气产品有害物质限制使用标识要求】的环境保护使用期限。

只要遵守使用说明书记载的此产品安全与使用方面的注意事项，从制造日算起的此年限内，就不会发生由于使用产品引起有害物质的外泄或突变，不会对环境造成严重污染或对使用者人身及财产造成严重损害。

【环境保护使用期限】不是安全使用期限亦不是品质保证期限，产品不适合继续使用需要废弃时，请遵守电子电气产品回收再利用相关的法律规定进行处理，感谢您的配合。

备注：根据产品的型号不同，您所购买的产品可能不会含有以上的所有部件。

水效等级要求

本公司坐便器产品水效等级符合GB 25502 坐便器水效限定值及水效等级的要求，坐便器水效等级指标如下表：

坐便器水效等级	1级	2级	3级
坐便器平均用水量	≤ 4.0L	≤ 5.0L	≤ 6.4L
双冲坐便器全冲用水量	≤ 5.0L	≤ 6.0L	≤ 8.0L

注：每个水效等级中双冲坐便器的半冲平均用水量不大于其全冲用水量最大限定值的70%

(注：您所购买的产品的用水量及水效等级以产品上标识的用水量、水效等级为主。)

产品保修卡

产品保修卡

产品型号		客户姓名	
销售单位		购买日期	
发票号码		客户电话	
经销商盖章		经销商电话	

感谢您购买本公司产品！为确保产品信誉及维护您的消费权益，自购买日起（以购买单据日期为准），本公司将为您提供三年的免费保修服务，敬请放心使用。

按照说明书和使用注意事项正常使用后发生故障时，在保修期内免费维修。保修期内因故障要求维修时，可凭保修卡与本公司联系，进行免费维修或更换（如果没有同样的型号则以类似型号代替，本公司保留此权利）。

如果超过保修期或遗失保修卡，本公司也提供维修服务并收取成本费用。

该有限责任仅适用于中国大陆（不包括香港、澳门、台湾）。

本公司产品的有限责任承担适合购买的本公司产品，保修期内以下情况下进行收费维修：

1. 因使用不当，误操作或者不正当的修理改造而造成的损坏。
2. 移动安装位置所造成的损坏。
3. 由火灾、地震、水灾、雷击、冰冻及其他自然灾害，公害和气体灾害、硫酸、盐酸、异常电压引起的损坏。
4. 因使用非指定电源（电压、频率）发生的损坏。
5. 用于一般家庭或者酒店以外的用途，所发生的损坏。
6. 因淤积的沙土、污物而产生的使用不良及包装等易耗品造成的损坏。

产品保修卡在购买时必须盖上经销商的印章，请妥善保管好此保修卡和销售发票，修理或检查产品时一起出示。

沿虚线剪下

用户回执卡

尊敬的客户：

感谢您选购本公司的产品！在您购买本产品后，请认真填写本卡，将《用户回执卡》寄回本公司，以便我们及时为您提供技术咨询和服务。

产品型号	
客户姓名	
客户电话	
发票号码	
购买日期	
销售单位	
经销商盖章	
销售电话	